



ベッド・ベッド付属品

床ずれ
防止用具

体位
変換器

認知症
老人徘徊
感知機器

手すり

歩行
補助杖

歩行者

車椅子・
車椅子
付属品

スロープ

移動用
リフト・
つり具

介護保険
購入
対象品

販売品

情報

モーターの機能

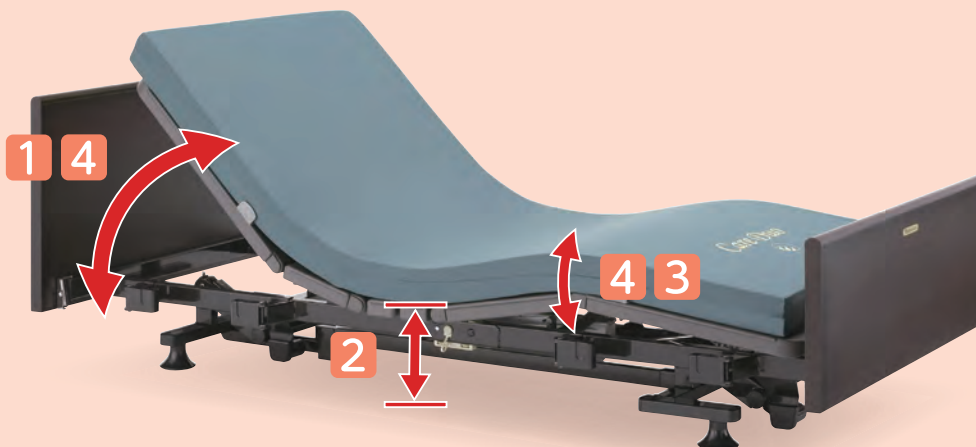

1 背上げ機能

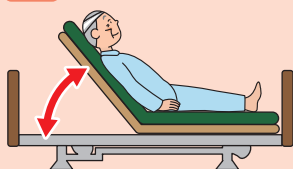

- 起き上がりを補助
- 食事を摂る時に便利
- 呼吸を楽にする
- 円背の方の寝る姿勢を楽にする

2 高さ調節機能

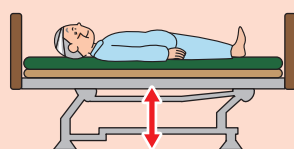

- 立上がりや車椅子への移乗を補助
- 端座位姿勢を安定させる
- 介助者の負担軽減
- 転落時の危険軽減

3 膝上げ機能



- 背上げ機能を使用した時に
身体のずれを防止
- むくみ防止
- かかとへの部分圧軽減

4 背上げ・膝上げ連動

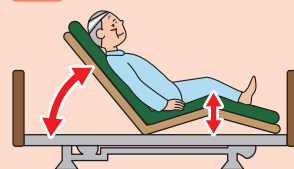

- 膝上げ、背上げを自動連動し、
身体のずれ、摩擦圧迫感を
軽減

モーター数で
機能が異なります。

1
モーター

- 1 背上げ機能
- 4 背上げ・膝上げ連動
- または
- 2 高さ調節機能

2
モーター

- 1 背上げ機能
- 2 高さ調節機能
- 4 背上げ・膝上げ連動

3
モーター

- 1 背上げ機能
- 2 高さ調節機能
- 3 膝上げ機能
- 4 背上げ・膝上げ連動

ベッド [特殊寝台] の名称



ヘッドボード/フットボード
お部屋の雰囲気に合わせて選べます

マットレス

ご利用者の症状に適した
ものを選ぶことが大切です

ボトム

背上げ、膝上げの際にこ
の部分が曲がります

ベッドサイドレール

ベッドからの転落や寝具
の落下を防ぎます



介助バー

ベッドから乗り降りす
るときの支えに使い
ます



オーバーテーブル

お食事や読書に便利
ベッドサイドレールに
のせて使います

ボードの種類



樹脂 樹脂製ボード



樹脂木 樹脂製木目調ボード



木製 木製ボード

税込価格で表記しています。(非課税 ※非課税 と表記のない商品に限る) 単位:CM

サービスコード/特殊寝台 介護給付:171003 予防給付:671003/特殊寝台付属品 介護給付:171004 予防給付:671004

商品名	足元の広さ	背上げの時の動き
<p>超低床 低床 垂直昇降</p> <p>ラフィオ Rafio</p>  <p>最低床高 15 cm</p>		<p>ハイバックサポート</p> <p>ハイバックサポート機能 背ボトムをハイバックとローバックの2つに分割し、それぞれが角度を調節しながら身体に負担の少ない背上げを行います。誤嚥や床ずれリスクの低減が期待できます。</p> 
<p>低床 垂直昇降</p> <p>ミオレットシリーズ Miolet III</p>  <p>最低床高 25 cm</p>		<p>ライジングモーション</p> <p>ライジングモーション 背上げボタンを押すと、ひざ脚ボトムが先に上がり背上げ時の身体のズレを防止し、起き上がる頃にはひざ脚ボトムがフラットになるため移乗しやすいクライニングです。また、「ランパー機能」は背上げ時の背圧・腹圧を軽減し、自然な背上げを実現します。</p> 
<p>低床</p> <p>CARE YOU ケア優</p>  <p>最低床高 25 cm</p>		<p>ヒューマンケアライン</p> <p>ヒューマンケアライン 5分割の床板構造で、頭・背中・お尻・太もも・ふくらはぎに自然になじむ、なめらかなラインを実現。理想的な寝姿勢を促す、ベッド昇降や背上げ・脚上げもスムーズに行えます。</p> 
<p>超低床 低床 垂直昇降</p> <p>Xタイプ 楽匠プラス</p> <p>らくしゅうプラスシリーズ</p>  <p>Hタイプ Xタイプ</p> <p>最低床高 Hタイプ/21cm Xタイプ/15cm</p>		<p>プラスラインボトム</p> <p>プラスラインボトム 4つの新しいアイデアを取り入れたプラスラインボトムが新登場。より身体の動きに合った起き上がり動作で骨盤の立った動きやすい起き上がり姿勢を実現しています。ラクリアモーションだけでなく、すべての背あげ機構で効果を発揮します。</p>  <p>背サポート 腰サポート 腰ボトム 膝サポート</p>
<p>低床 垂直昇降</p> <p>楽匠 Z SERIES</p>  <p>最低床高 21 cm</p> <p>※切替式</p>		<p>ラクリアモーション (3M)</p> <p>ラクリアモーション 背ボトムの角度調節にともなう従来のらくらくモーションの動きにベッドの傾斜を組み合わせて、さらに進化した背上げ機能です。</p> 

床ずれ
防止用具

体位
変換器

認知症
老人徘徊
感知機器

手すり

歩行
補助杖

歩行者

車椅子・
車椅子
付属品

スロープ

移動用
リフト・
つり具

介護保険
購入
対象品

販売品

情報



ベッド・ベッド付属品

床ずれ
防止用具

体位
変換器

認知症
老人徘徊
感知機器

手すり

歩行
補助杖

歩行器

車椅子・
車椅子
付属品

スロープ

移動用
リフト・
つり具

介護保険
購入
対象品

販売品

情報



CARE YOU

ケア優



ご利用者と介助者のことを考えたお部屋の家具と
調和するデザイン



緊急対応スイッチつき

停電が起きても、スイッチひとつでベッドを水平状態へ戻すことができます。



膝先の水平機能

膝から下の角度を2段階に調節可能。足のむくみを抑えます。



リモコンロック

リモコンにロックをかけることで、寝ている間など間違っ触ってしまったても動きません。



ノンサイドフレーム

ベッドのフレームの突出がなく、端座位が安定しやすくなります。

格納式オプション受け

オプション受けが格納できるので、車椅子をベッドへ隙間なく付けることができます。



エフフォースター基準をクリアしたボードを採用

税込価格で表記しています。(非課税 ※非課税 と表記のない商品に限る) 単位:CM

サービスコード/特殊寝台 介護給付:171003 予防給付:671003/特殊寝台付属品 介護給付:171004 予防給付:671004

ベッド・
ベッド
付属品

ケア優 ダークウォールナット

グリーンケア 2モーター 3モーター ヒューマンケアライン 木製 低床 非課税

フランスベッド

ヘッドボード (H)



写真はボードサイズHF

ボード色:ダークウォールナット

フットボード (F)

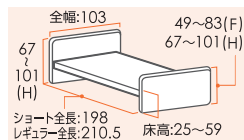

リモコン



2モーター 3モーター

床ずれ
防止用具

体位
変換器

認知症
老人徘徊
感知機器

手すり

歩行
補助杖

歩行器

車椅子・
車椅子
付属品

商品名	重さ (kg)	商品番号	商品コード	ご利用者負担額(1割)	ご利用者負担額(2割)	ご利用者負担額(3割)	月額レンタル料金
2モーターレギュラーHF(2R-HF-DW)	87	11-5734-0	00200-000166	600円	1,200円	1,800円	6,000円
2モーターショートHF(2S-HF-DW)	86	11-5739-0	00200-000639	600円	1,200円	1,800円	6,000円
2モーターレギュラーHH(2R-HH-DW)	89	11-5738-0	00200-000638	620円	1,240円	1,860円	6,200円
2モーターショートHH(2S-HH-DW)	88	11-5740-0	00200-000640	620円	1,240円	1,860円	6,200円
3モーターレギュラーHF(3R-HF-DW)	88	11-5741-0	00200-000641	850円	1,700円	2,550円	8,500円
3モーターショートHF(3S-HF-DW)	87	11-5743-0	00200-000643	850円	1,700円	2,550円	8,500円
3モーターレギュラーHH(3R-HH-DW)	90	11-5742-0	00200-000642	870円	1,740円	2,610円	8,700円
3モーターショートHH(3S-HH-DW)	89	11-5744-0	00200-000644	870円	1,740円	2,610円	8,700円

ケア優 ビーチ

グリーンケア 2モーター 3モーター ヒューマンケアライン 木製 低床 非課税

フランスベッド

ヘッドボード (H)



写真はボードサイズHH

ボード色:ビーチ

フットボード (H)

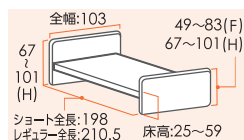

リモコン



2モーター 3モーター

スロープ

移動用
リフト・
つり具

介護保険
購入
対象品

商品名	重さ (kg)	商品番号	商品コード	ご利用者負担額(1割)	ご利用者負担額(2割)	ご利用者負担額(3割)	月額レンタル料金
2モーターレギュラーHF(2R-HF-B)	87	11-5745-0	00200-000166	600円	1,200円	1,800円	6,000円
2モーターショートHF(2S-HF-B)	86	11-5747-0	00200-000639	600円	1,200円	1,800円	6,000円
2モーターレギュラーHH(2R-HH-B)	89	11-5746-0	00200-000638	620円	1,240円	1,860円	6,200円
2モーターショートHH(2S-HH-B)	88	11-5748-0	00200-000640	620円	1,240円	1,860円	6,200円
3モーターレギュラーHF(3R-HF-B)	88	11-5749-0	00200-000641	850円	1,700円	2,550円	8,500円
3モーターショートHF(3S-HF-B)	87	11-5751-0	00200-000643	850円	1,700円	2,550円	8,500円
3モーターレギュラーHH(3R-HH-B)	90	11-5750-0	00200-000642	870円	1,740円	2,610円	8,700円
3モーターショートHH(3S-HH-B)	89	11-5752-0	00200-000644	870円	1,740円	2,610円	8,700円

販売品

情報



ベッド・ベッド付属品

床ずれ
防止用具体位
変換器認知症
老人徘徊
感知機器

手すり

歩行
補助杖

歩行器

車椅子・
車椅子
付属品

スロープ

移動用
リフト・
つり具介護保険
購入
対象品

販売品

情報

サイドレール SR-100JJ

フランスベッド

ケア優 レギュラー

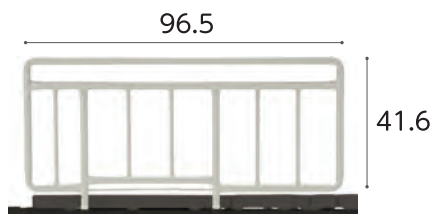

SR-100JJ CSIV

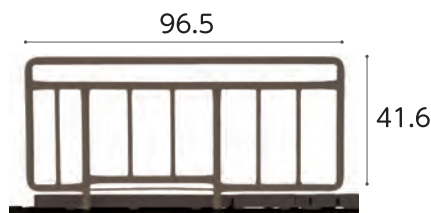

SR-100JJ CSBR



SR-100JJ CSGY

商品名/数量	商品番号	商品コード
SR-100JJ CSIV 1本	19-5239-1	00200-000517
SR-100JJ CSBR 1本	19-5346-1	00200-000517
SR-100JJ CSGY 1本	19-6741-1	00200-000517

サイズ：全幅96.5×ボトム面からの高さ41.6cm

ご利用者 負担額 (1割)	22円	(2割) 44円 (3割) 66円	月額レンタル料金 220円
------------------	-----	----------------------	------------------

サイドレール SR-300JJ

フランスベッド

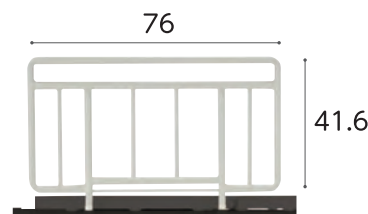
ケア優 レギュラー
ショート兼用

SR-300JJ CSIV

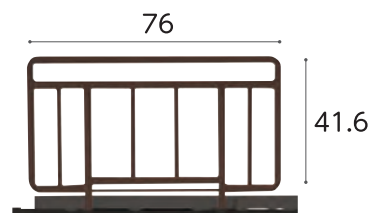

SR-300JJ CSBR

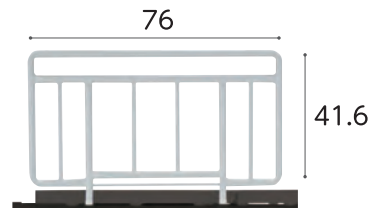

SR-300JJ CSGY

商品名/数量	商品番号	商品コード
SR-300JJ CSIV 1本	19-5241-1	00200-000338
SR-300JJ CSBR 1本	19-5348-1	00200-000338
SR-300JJ CSGY 1本	19-6742-1	00200-000338

サイズ：全幅76×ボトム面からの高さ41.6cm

ご利用者 負担額 (1割)	22円	(2割) 44円 (3割) 66円	月額レンタル料金 220円
------------------	-----	----------------------	------------------

サイドレール SR-100JJS CSBR

フランスベッド

ケア優 ショート



商品名/数量	商品番号	商品コード
SR-100JJS CSBR 1本	19-5347-1	00200-000659

サイズ：全幅90.2×ボトム面からの高さ41.6cm

ご利用者 負担額 (1割)	22円	(2割) 44円 (3割) 66円	月額レンタル料金 220円
------------------	-----	----------------------	------------------

サイドレール SR-800JJ CSIV

フランスベッド

ケア優 レギュラー



商品名/数量	商品番号	商品コード
SR-800JJ CSIV 1本	19-5531-1	00200-000173

サイズ：全幅116×ボトム面からの高さ41.6cm

ご利用者 負担額 (1割)	22円	(2割) 44円 (3割) 66円	月額レンタル料金 220円
------------------	-----	----------------------	------------------

サイドレール

フランスベッド

ケア優 レギュラー
ショート兼用

商品名/数量	商品番号	商品コード
SR-350JJ CS 1本	19-5542-1	00200-000471

ご利用者 負担額 (1割)	22円	(2割) 44円 (3割) 66円	月額レンタル料金 220円
------------------	-----	----------------------	------------------

カバー付サイドレール

フランスベッド

ケア優 レギュラー

サイドレールとカバーの
セットです。

商品名/数量	商品番号	商品コード
SR-100JJ CSIV(1本)	19-5616-1	00614-Z00093
SR-100JJ CSBR(1本)	19-5617-1	00614-Z00091

ご利用者 負担額 (1割)	102円	(2割) 204円 (3割) 306円	月額レンタル料金 1,020円
------------------	------	------------------------	--------------------

税込価格で表記しています。(**非課税** ※非課税 と表記のない商品に限る) **単位:CM**

サービスコード/特殊寝台 介護給付:171003 予防給付:671003 /特殊寝台付属品 介護給付:171004 予防給付:671004

ベッド用グリップ GR-510

フランスベッド

ケア優 レギュラー
ショート兼用

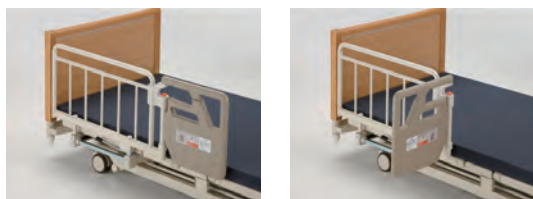
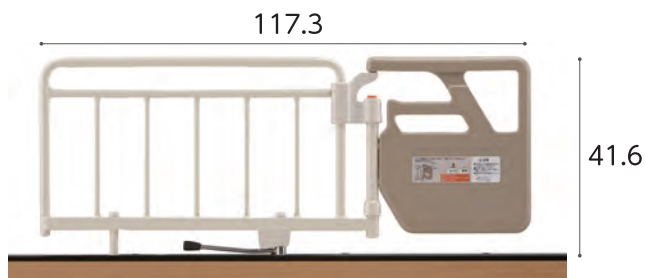

※開閉角度: ±135°(45°刻み)

商品名	商品番号	商品コード
ベッド用グリップ GR-510	19-5430-1	00200-000428
サイズ: 全幅 117.3×ボトム面からの高さ41.6cm		
ご利用者 負担額 (1割)	102 円	月額レンタル料金 1,020円
(2割)	204円	
(3割)	306円	

床ずれ
防止用具

体位
変換器

認知症
老人徘徊
感知機器

イルリガートル棒 FF-522

フランスベッド

ケア優



※地域によっては介護保険を
適用できない場合があります。
サイズ: 全幅25×全高: 98~165cm

商品名	商品番号	商品コード
イルリガートル棒FF-522	19-5532-1	00200-000131
ご利用者 負担額 (1割)	80 円	月額レンタル料金 800円
(2割)	160円	
(3割)	240円	

マルチ移動支援バー SE-07JJ

フランスベッド

ケア優 レギュラー
ショート兼用

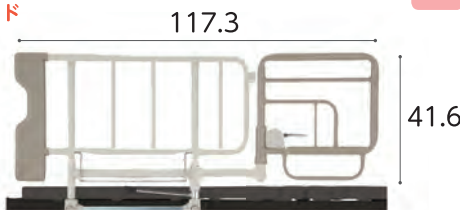

※開閉角度: ±150°(30°刻み)

商品名	商品番号	商品コード
マルチ移動支援バー SE-07JJ	19-5242-1	00200-000177
サイズ: 全幅 117.3×ボトム面からの高さ41.6cm		
ご利用者 負担額 (1割)	102 円	月額レンタル料金 1,020円
(2割)	204円	
(3割)	306円	

手すり

歩行
補助杖

歩行者

ケア優サイドレール・介助バー組み合わせ表

ケア優 レギュラーサイズ 全長 210.5cm		ケア優 ショートサイズ 全長 198cm	
1本で使用	2本セットで使用	1本で使用	2本セットで使用
SR-100JJ	SR-100JJ + SR-100JJ	SR-100JJS	SR-100JJS + SR-100JJS
SR-300JJ	SR-300JJ + SR-300JJ	SR-300JJ	SR-300JJS + SR-300JJS
SR-800JJ	SR-350JJ + SR-350JJ	SR-350JJ	SR-300JJ + SR-300JJ
SR-350JJ	GR-510 / SE-07JJ + SR-300JJ	SR-350JJ	SR-350JJ + SR-350JJ
GR-510 / SE-07JJ	GR-510 / SE-07JJ + SR-350JJ	GR-510 / SE-07JJ	SR-350JJ + SR-350JJ
FF-522	FF-522 + SR-100JJ / SR-300JJ	FF-522	FF-522 + SR-100JJS / SR-300JJ

※指定以外の商品と組み合わせると、ベッドに負担をかけケガや故障の原因となることがあります。指定以外の商品とは組み合わせないでください。

車椅子・
車椅子
付属品

スロープ

移動用
リフト・
つり具

介護保険
購入
対象品

販売品

情報



ベッド・ベッド付属品

床ずれ
防止用具

体位
変換器

認知症
老人徘徊
感知機器

手すり

歩行
補助杖

歩行器

車椅子・
車椅子
付属品

スロープ

移動用
リフト・
つり具

介護保険
購入
対象品

販売品

情報



ミオレットシリーズ

Miolett III

利用者にも事業者にも優しい新しい時代に対応する、
マルチなスタンダードベッド

ミオレットIII 樹脂ボード

垂直昇降 2モーター 3モーター ライジングモーション 樹脂 低床 非課税

プラッツ

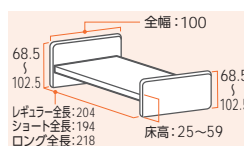

リモコン



2モーター 3モーター

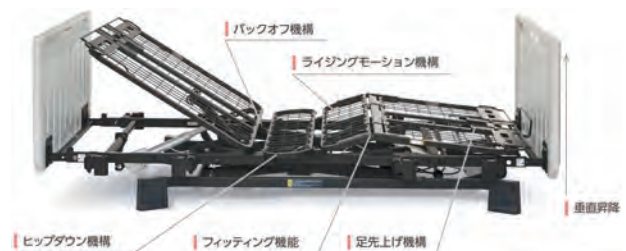

背上げ時のズレを抑える膝位置のフィッティング機能

膝位置のフィッティング機能は利用者の大腿部の長さに合わせて、
パーツの変更なしでひざ脚ボトムの屈曲位置を2段階に調節でき
るので、ズレの少ない快適な背上げをサポートします。



省スペースに設置可能な垂直昇降機構

昇降の際にベッドがスイングせず垂直に昇降するので、
設置面積が少なく済みます。
全長は業界トップクラスの省スペース設計を実現しました。



身長に合わせて選べるベッドサイズ

身長やお部屋のスペースに合わせてサイズをお選びい
ただけます。
ロング・レギュラー・ショートのパーツは共通のため、
サイズ変更にも別部品は必要ありません。



ヒップダウン機構

背上げと連動して臀部のボトムが傾斜します。
これにより、骨盤を起こし、ずれを抑制します。



商品名	重さ(kg)	商品番号	商品コード	ご利用者負担額(1割)	ご利用者負担額(2割)	ご利用者負担額(3割)	月額レンタル料金
2モーター 90cm幅 P113-21AC	85.5	11-6637-0	00631-000553	620 円	1,240 円	1,860 円	6,200 円
3モーター 90cm幅 P113-31AC	86.5	11-6635-0	00631-000557	860 円	1,720 円	2,580 円	8,600 円

税込価格で表記しています。(**非課税** ※非課税 と表記のない商品に限る) **単位:CM**

サービスコード/特殊寝台 介護給付: 171003 予防給付: 671003 / 特殊寝台付属品 介護給付: 171004 予防給付: 671004

ベッド・
ベッド
付属品

パッド付レバーロック式ベッド用グリップ ニーパロL

プラッツ

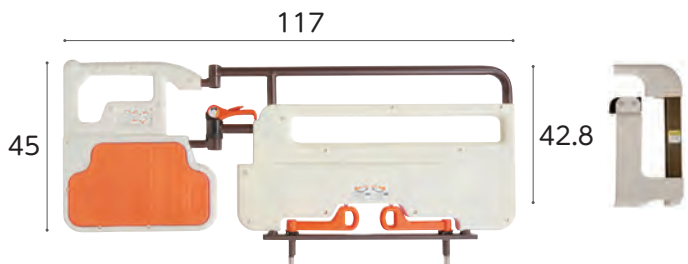

ロングタイプ対応スパーサー
※取付時: 全幅 124

※アーム開閉角度: ± 135° (22.5° 刻み)



簡単操作のレバーロック式

思わぬ事故を防止するため、ロック解除時には
セーフティ ロックの操作が必要です。
スイングアームは22.5度毎に固定できます。

ベッドへの簡単取り付け

サイドレールホルダーにベッド用グリップの固定脚部をさしこみ、2つの固定レバーをまわすとベッドへ固定できます。工具などを使わず簡単に取付けることができます。

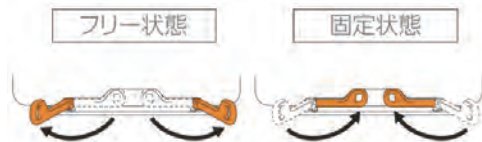

ロングには
スパーサーが必要です

ラフイオ

ミオレット
Ⅲ

レギュラー
ショート兼用

床ずれ
防止用具

体位
変換器

認知症
老人徘徊
感知機器

手すり

歩行
補助杖

歩行器

車椅子・
車椅子
付属品

スロープ

移動用
リフト・
つり具

介護保険
購入
対象品

販売品

情報

ハンドグリップ PG04-75

プラッツ



ミオレット
Ⅲ レギュラー
ショート兼用
ラフイオ ミオレット
フォーユー
ロングには
スパーサーが必要です

商品名	商品番号	商品コード
PG04-75	19-6384-1	00631-000545
サイズ: 全幅75.6×ボトム面からの高さ40.6cm		
ご利用者 負担額 (1割)	100円 (2割) 200円 (3割) 300円	月額レンタル料金 1,000円

サイドレール 44cm PA505-44

プラッツ

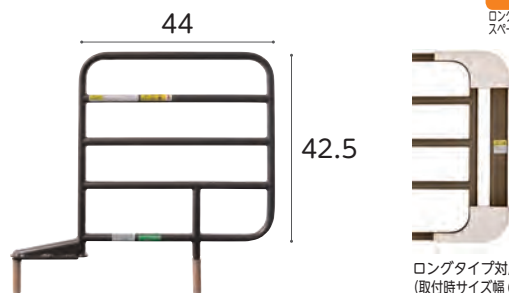

ミオレット
フォーユー レギュラー
ショート兼用
ラフイオ ミオレット
Ⅲ
ロングには
スパーサーが必要です

商品名/数量	商品番号	商品コード
PA505-44 1本	19-5806-1	00631-000318
サイズ: 全幅44×ボトム面からの高さ42.5cm		
ご利用者 負担額 (1割)	22円 (2割) 44円 (3割) 66円	月額レンタル料金 220円
商品名/数量	商品番号	商品コード
ロングタイプ対応スパーサー付1本	19-6255-1	00631-000518
ご利用者 負担額 (1割)	42円 (2割) 84円 (3割) 126円	月額レンタル料金 420円

ロングタイプ対応スパーサー
(取付時サイズ幅 66 × 高さ 43)

サイドレール 75cm PA505-75

プラッツ

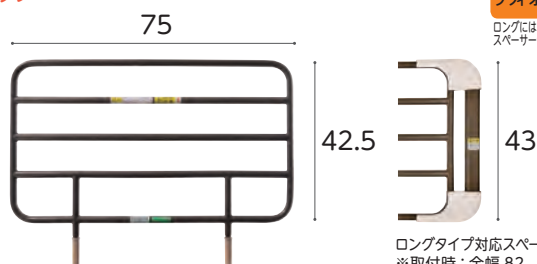

ミオレット
フォーユー レギュラー
ショート兼用
ラフイオ ミオレット
Ⅲ
ロングには
スパーサーが必要です

商品名/数量	商品番号	商品コード
PA505-75 1本	19-5785-1	00631-000319
サイズ: 全幅75×ボトム面からの高さ42.5cm		
ご利用者 負担額 (1割)	22円 (2割) 44円 (3割) 66円	月額レンタル料金 220円
商品名/数量	商品番号	商品コード
ロングタイプ対応スパーサー付1本	19-6254-1	00631-000517
サイズ: 全幅82×ボトム面からの高さ43cm		
ご利用者 負担額 (1割)	42円 (2割) 84円 (3割) 126円	月額レンタル料金 420円

ロングタイプ対応スパーサー
※取付時: 全幅 82

サイドレール 96cm PA505-96

プラッツ

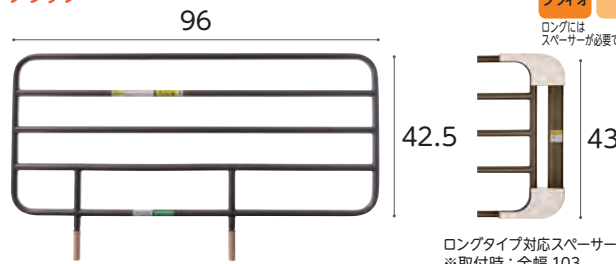

ミオレット
フォーユー レギュラー
ショート兼用
ラフイオ ミオレット
Ⅲ
ロングには
スパーサーが必要です

商品名/数量	商品番号	商品コード
PA505-96 1本	19-5804-1	00631-000320
サイズ: 全幅96×ボトム面からの高さ42.5cm		
ご利用者 負担額 (1割)	22円 (2割) 44円 (3割) 66円	月額レンタル料金 220円
商品名/数量	商品番号	商品コード
ロングタイプ対応スパーサー付1本	19-6253-1	00631-000516
サイズ: 全幅103×ボトム面からの高さ43cm		
ご利用者 負担額 (1割)	42円 (2割) 84円 (3割) 126円	月額レンタル料金 420円

ロングタイプ対応スパーサー
※取付時: 全幅 103



ベッド・ベッド付属品

床ずれ
防止用具体位
変換器認知症
老人徘徊
感知機器

手すり

歩行
補助杖

歩行器

車椅子・
車椅子
付属品

スロープ

移動用
リフト・
つり具介護保険
購入
対象品

販売品

情報

ラフィオ
Rafio

「ポジショニング」の考え方をもとに
「ハイバックサポート機能」と「膝位置のフィッティング機能」を搭載し
背上げ時の圧力、ズレカの軽減と、リラックスできる快適な姿勢を
サポートするベッドです。



ベッドの高さに不安がある方にも安心の超低床ベッド

ハイバックサポート
機能

背上げを「ハイバック:頭-背部」と「ローバック:腰部」の2つに分け、それぞれの角度を調節しながら背上げをおこないます。

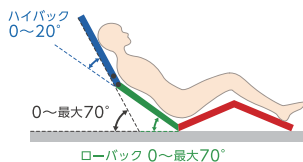
高さへの不安をなくす
超低床15cm

最低床時は床面高15cm。普段布団でお休みされていた方にも抵抗感の少ない床面高です。また、ベッドからの転落の不安や転落した際の怪我のリスクを低減します。

省スペースに設置可能な
垂直昇降

昇降の際にベッドがスイングせず垂直に昇降するので、設置面積が少なく済みます。



税込価格で表記しています。(**非課税** ※非課税と表記のない商品に限る) **単位:CM**

サービスコード/特殊寝台 介護給付:171003 予防給付:671003/特殊寝台付属品 介護給付:171004 予防給付:671004

ラフィオ 低床 ポジショニング 樹脂ボード

垂直昇降 2 モーター 3 モーター ハイバック サポート 樹脂 低床 非課税

プラッツ

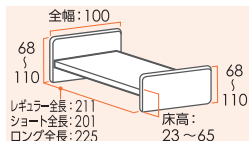

※床面高23cmの低床タイプです

ハイバックサポート機能

背上げを「ハイバック:頭-背部」と「ローバック:腰部」の2つに分け、それぞれの角度を調節しながら背上げを行います。2モーターポジショニングベッドでは、ハイバックは背上げと連動して動きます。3モーターポジショニングベッドでは、ハイバックを単独で操作することができます。



リモコン 2モーター 3モーター

商品名	重さ(kg)	商品番号	商品コード	ご利用者負担額(1割)	ご利用者負担額(2割)	ご利用者負担額(3割)	月額レンタル料金
2モーターレギュラー P110-21ACR/H	94.9	11-6334-0	00631-000476	700円	1,400円	2,100円	7,000円
2モーターショート P110-21ACS/H	94.4	11-6335-0	00631-000476	700円	1,400円	2,100円	7,000円
2モーターロング P110-21ACL/H	95.9	11-6336-0	00631-000476	700円	1,400円	2,100円	7,000円
3モーターレギュラー P110-71ACR/H	96.9	11-6337-0	00631-000482	800円	1,600円	2,400円	8,000円
3モーターショート P110-71ACS/H	96.4	11-6338-0	00631-000482	800円	1,600円	2,400円	8,000円
3モーターロング P110-71ACL/H	97.9	11-6339-0	00631-000482	800円	1,600円	2,400円	8,000円

床ずれ
防止用具

体位
変換器

認知症
老人徘徊
感知機器

手すり

ラフィオ 超低床 ポジショニング 樹脂ボード

垂直昇降 2 モーター 3 モーター ハイバック サポート 樹脂 超低床 非課税

プラッツ

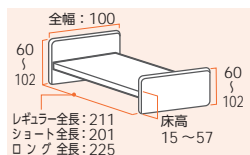

※床面高15cmの超低床タイプです

最低床時に床高が15cmになります。

ベッドからの転落の不安や転落した際の怪我のリスクを軽減します。

ラフィオポジショニング樹脂ボードの超低床仕様です。



リモコン 2モーター 3モーター

商品名	重さ(kg)	商品番号	商品コード	ご利用者負担額(1割)	ご利用者負担額(2割)	ご利用者負担額(3割)	月額レンタル料金
2モーターレギュラー P110-21ACR	94.9	11-6412-0	00631-000331	700円	1,400円	2,100円	7,000円
2モーターショート P110-21ACS	94.4	11-6413-0	00631-000331	700円	1,400円	2,100円	7,000円
2モーターロング P110-21ACL	95.9	11-6414-0	00631-000331	700円	1,400円	2,100円	7,000円
3モーターレギュラー P110-71ACR	96.9	11-6415-0	00631-000341	800円	1,600円	2,400円	8,000円
3モーターショート P110-71ACS	96.4	11-6416-0	00631-000341	800円	1,600円	2,400円	8,000円
3モーターロング P110-71ACL	97.9	11-6417-0	00631-000341	800円	1,600円	2,400円	8,000円

歩行
補助杖

歩行器

車椅子・
車椅子
付属品

スロープ

移動用
リフト・
つり具

サイドレール 96cm BG-96J

ミオレット
フォーユー
レギュラー
ショート兼用
ラフィオ
ロングには
スパーサーが必要です

プラッツ

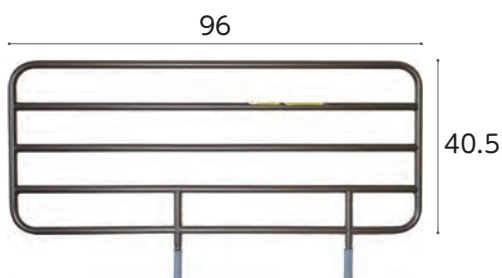

商品名/数量	商品番号	商品コード
BG-96J 1本	19-5495-1	00631-000316
サイズ:全幅96×ボトム面からの高さ40.5cm		
ご利用者 負担額 (1割)	22円	月額レンタル料金
(2割)	44円	(3割)
(3割)	66円	220円

サイドレール 75cm BG-75J

ミオレット
フォーユー
レギュラー
ショート兼用
ラフィオ
ロングには
スパーサーが必要です

プラッツ

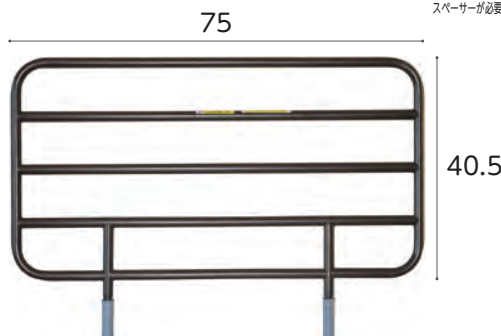

商品名/数量	商品番号	商品コード
BG-75J 1本	19-5496-1	00631-000315
サイズ:全幅75×ボトム面からの高さ40.5cm		
ご利用者 負担額 (1割)	22円	月額レンタル料金
(2割)	44円	(3割)
(3割)	66円	220円

介護保険
購入
対象品

販売品

情報

ベッド・
ベッド
付属品



ベッド・ベッド付属品

床ずれ
防止用具

体位
変換器

認知症
老人徘徊
感知機器

手すり

歩行
補助杖

歩行器

車椅子・
車椅子
付属品

スロープ

移動用
リフト・
つり具

介護保険
購入
対象品

販売品

情報



楽匠 プラス
らくしゅうプラスシリーズ

背上げ姿勢を追求した新機構と家庭内呼び出し機能を搭載。
手元スイッチで、ご家族のスマートフォンに通知できます。

楽匠プラス 多機能ボード (キャメル)

パラマウントベッド

表示パネル
リモコン
垂直昇降
2・3
モーション
2・3
モーター
プラスライン
ボトム
樹脂
低床
超低床
Xタイプ
リモコン
非課税

Hタイプ

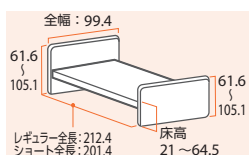

楽匠 プラス
らくしゅうプラスシリーズ

Xタイプ

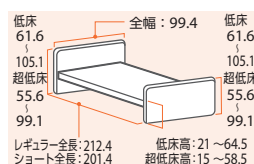

2モーション
2モーター
3モーション
3モーター

背上げをさらに進化させるために生まれた
プラス ライン ボトム



背サポート 背あげする時に背中をしっかりと支持し、より姿勢を安定させやすくなりました。
腰サポート 骨盤をしっかり起こし身体が動かしやすい背あげ姿勢に移行できます。また、床ずれリスクの軽減にもつながります。
腰ボトム 新しいボトム分割により背上げをする時の身体とベッドの動きの軸を合わせやすくなりました。
膝サポート 膝部が多段階で曲がるので、身長差をカバーしてフィットしやすくなりました。

Hタイプ

<ラクライアモーション>

傾斜後の姿勢でも利用者の足がつきやすく、離床しやすくなりました



背あげ16°から
ベッド全体を傾斜させる
膝が2°まで下がり
離床しやすい姿勢に

Xタイプ

■最低床高 15cmの超低床にも対応

楽匠プラスシリーズは、最低床高 21cmと低く抑えた設計です。さらにXタイプでは、脚座を取り付ける向きを変換することで、最低床高 15cmの超低床ベッドに切り替えられます。初めてふとんからベッドに移行される方や、ベッドから転落する心配のある方にも導入しやすいように配慮しています。



商品名	重さ (kg)	商品番号	商品コード	ご利用者負担額 (1割)	ご利用者負担額 (2割)	ご利用者負担額 (3割)	月額レンタル料金
Hタイプ2モーション91cm幅 (KQ-A5322)	86.5	11-6823-0	00170-001300	920円	1,840円	2,760円	9,200円
Hタイプ3モーション91cm幅 (KQ-A6322)	86.5	11-6797-0	00170-001328	1,200円	2,400円	3,600円	12,000円

商品名	重さ (kg)	商品番号	商品コード	ご利用者負担額 (1割)	ご利用者負担額 (2割)	ご利用者負担額 (3割)	月額レンタル料金
Xタイプ2モーター91cm幅 (KQ-A2322)	80.0	11-6798-0	00170-001251	820円	1,640円	2,460円	8,200円
Xタイプ3モーター91cm幅 (KQ-A3322)	81.0	11-6812-0	00170-001265	1,080円	2,160円	3,240円	10,800円

税込価格で表記しています。(**非課税** ※非課税 と表記のない商品に限る) **単位:CM**

サービスコード/特殊寝台 介護給付: 171003 予防給付: 671003 /特殊寝台付属品 介護給付: 171004 予防給付: 671004

楽匠Z セーフティラウンドボード (樹脂木目)

パラマウントベッド

液晶リモコン 垂直昇降 2 モーション 3 モーション ラクリア モーション 樹脂木 低床 非課税



■ 2 モーション電動ベッド (背・高さ)
楽匠Zの2 モーションシリーズは「ラクリアモーション (2種類)」と「背膝連動」そして「背ボトム単独動作」による4種類の背あげ機能 (起き上がり補助機能) と、ベッドの高さ調節機能を搭載しています。



リモコン 2モーション 3モーション

■ 3 モーション電動ベッド (背・膝・高さ)

楽匠Zの3 モーションシリーズは「ラクリアモーション」と「らくらくモーション」そして「背ボトム単独動作」による3種類の背あげ機能 (起き上がり補助機能) と、膝ボトムの角度調節機能、ベッドの高さ調節機能を搭載しています。



■ ベッドが前後に動かない垂直昇降方式の高さ調節機能
手元スイッチの「高さ」ボタンを操作することでベッドの高さ (ゆかからボトム上面までの高さ) を約 21cm から約 64.5cm まで調節できます。高さ調節をする時にベッドが前後に動かない垂直昇降方式を採用しています。

ラクリアモーションで、かつてない背あげ姿勢を実現しました。

ここから生まれる背あげ姿勢は、これまでにない視界の広さ、身体の動かしやすさ、離床のしやすさを実現しています。

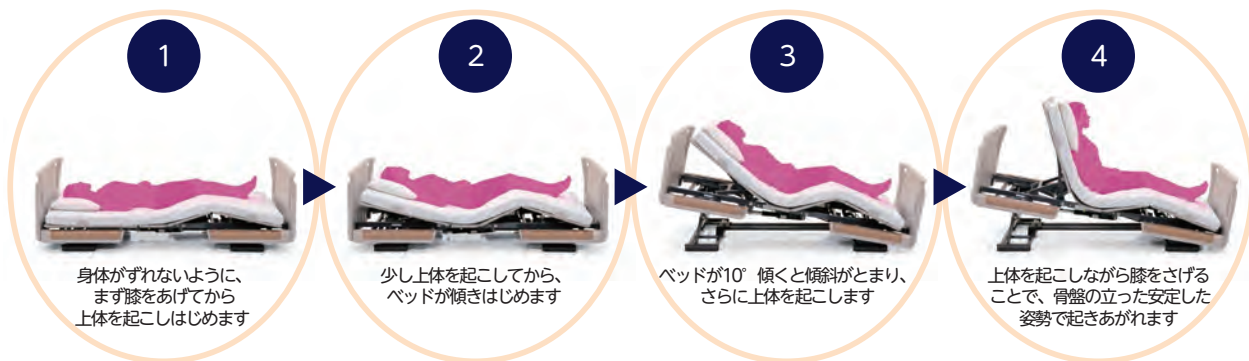

商品名	重さ (kg)	商品番号	商品コード	ご利用者負担額 (1割)	ご利用者負担額 (2割)	ご利用者負担額 (3割)	月額レンタル料金
2モーション91cm幅レギュラー (KQ-7231)	85.5	11-5995-0	00170-000777	700 円	1,400 円	2,100 円	7,000 円
3モーション91cm幅レギュラー (KQ-7331)	86.5	11-5999-0	00170-000785	900 円	1,800 円	2,700 円	9,000 円

楽匠FeeZ

パラマウントベッド

液晶リモコン 垂直昇降 2 モーター 3 モーター キューマ ライン 木製 超低床 非課税

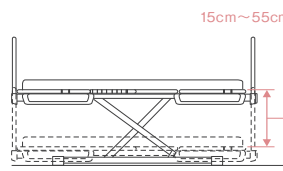
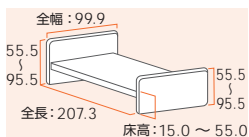

リモコン 2モーター 3モーター

- 快適な背上げ機構・らくらくモーション
- ※ 3 モーターのみ
- ※ 2 モーターは背膝連動切替レバーにより、背膝連動又は背上げのみに切替



商品名	重さ (kg)	商品番号	商品コード	ご利用者負担額 (1割)	ご利用者負担額 (2割)	ご利用者負担額 (3割)	月額レンタル料金
2モーター KQ-7733	96	11-6255-0	00170-000892	800 円	1,600 円	2,400 円	8,000 円
3モーター KQ-7833	97.5	11-6256-0	00170-000893	1,000 円	2,000 円	3,000 円	10,000 円

床ずれ
防止用具

体位
変換器

認知症
老人徘徊
感知機器

手すり

歩行
補助杖

歩行者

車椅子・
車椅子
付属品

スロープ

移動用
リフト・
つり具

介護保険
購入
対象品

販売品

情報



ベッド・ベッド付属品

床ずれ
防止用具

サイドレール KS-191Q

楽匠
プラス FeeZ S-Z

パラマウントベッド

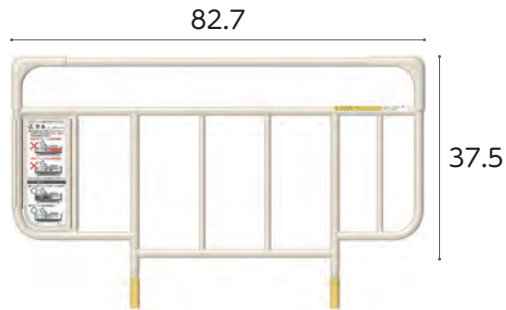

体位
変換器

認知症
老人徘徊
感知機器

手すり

商品名/数量	商品番号	商品コード
KS-191Q 1本	19-5653-1	00170-000752
サイズ: 全幅82.7×ボトム面からの高さ37.5cm		
ご利用者 負担額 (1割)	22円	(2割) 44円 (3割) 66円
月額レンタル料金	220円	

歩行
補助杖

サイドレール KS-161Q

楽匠
プラス FeeZ S-Z

パラマウントベッド



歩行器

車椅子・
車椅子
付属品

スロープ

商品名/数量	商品番号	商品コード
KS-161Q 1本	19-5236-1	00170-Z00019
サイズ: 全幅96.4×ボトム面からの高さ37.5cm		
ご利用者 負担額 (1割)	22円	(2割) 44円 (3割) 66円
月額レンタル料金	220円	

移動用
リフト・
つり具

介護保険
購入
対象品

スイングアーム介助バー KS-099A KS-098A

楽匠
プラス FeeZ S-Z

パラマウントベッド

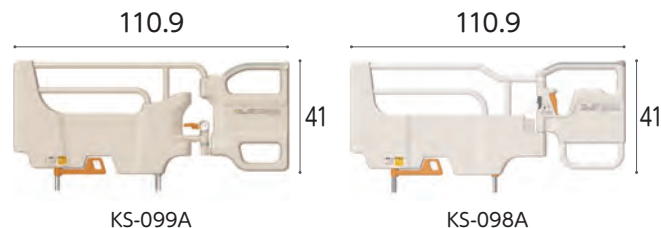

販売品

情報

商品名	商品番号	商品コード
KS-099A	19-6584-1	00170-001205
サイズ: 幅 110.9 × ボトム面からの高さ 41cm アーム開閉角度 ± 120° (30° 刻み)		
ご利用者 負担額 (1割)	124円	(2割) 248円 (3割) 372円
月額レンタル料金	1,240円	
商品名	商品番号	商品コード
KS-098A	19-6007-1	00170-000898
サイズ: 幅 110.9 × ボトム面からの高さ 41cm アーム開閉角度 ± 120° (30° 刻み)		
ご利用者 負担額 (1割)	124円	(2割) 248円 (3割) 372円
月額レンタル料金	1,240円	

サイドレール KS-171Q

楽匠
プラス FeeZ S-Z

パラマウントベッド

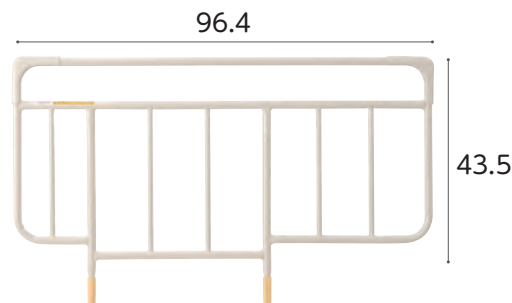

商品名/数量	商品番号	商品コード
KS-171Q 1本	19-5257-1	00170-Z00197
サイズ: 全幅96.4×ボトム面からの高さ43.5cm		
ご利用者 負担額 (1割)	22円	(2割) 44円 (3割) 66円
月額レンタル料金	220円	

サイドレール KS-151Q

楽匠
プラス FeeZ S-Z

パラマウントベッド

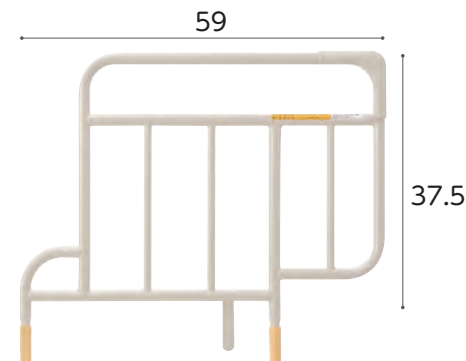

商品名/数量	商品番号	商品コード
KS-151Q 1本	19-5256-1	00170-000537
サイズ: 全幅 59 × ボトム面からの高さ37.5cm		
ご利用者 負担額 (1割)	22円	(2割) 44円 (3割) 66円
月額レンタル料金	220円	

サイドグリップ KS-030A

楽匠
プラス FeeZ S-Z

パラマウントベッド

必要な時に素早く取り外しが可能です。
また、しっかり固定できます。



商品名	商品番号	商品コード
KS-030A	19-6047-1	00170-000897
サイズ: 幅 80.9 × ボトム面からの高さ 41cm 重さ 6.8kg		
ご利用者 負担額 (1割)	102円	(2割) 204円 (3割) 306円
月額レンタル料金	1,020円	

税込価格で表記しています。(非課税 ※非課税 と表記のない商品に限る) 単位:CM

サービスコード/特殊寝台 介護給付:171003 予防給付:671003/特殊寝台付属品 介護給付:171004 予防給付:671004



楽匠S・楽匠Z・楽匠Feez

オプション適合表

各オプションを
頭側と足側で
入れ替えた場合も
同様です

床ずれ
防止用具

体位
変換器

認知症
老人徘徊
感知機器

手すり

歩行
補助杖

歩行器

車椅子・
車椅子
付属品

スロープ

移動用
リフト・
つり具

介護保険
購入
対象品

販売品

情報

■ KS-098A・KS-096A / 介助バーと他オプションとの組み合わせ

<ul style="list-style-type: none"> KS-098A KS-096A 	<ul style="list-style-type: none"> KS-098A KS-096A + KS-151Q 	<ul style="list-style-type: none"> KS-098A KS-096A + KS-191Q 	<ul style="list-style-type: none"> KS-098A KS-096A + KS-030A
<ul style="list-style-type: none"> KS-098A KS-096A + KS-098A KS-096A 	<ul style="list-style-type: none"> KS-098A KS-096A + KS-161Q シリーズ KS-171Q シリーズ 	<ul style="list-style-type: none"> KS-098A KS-096A + KS-019A 	

■ KS-030A / サイドグリップと他オプションとの組み合わせ

<ul style="list-style-type: none"> KS-030A 	<ul style="list-style-type: none"> KS-030A + KS-151Q 	<ul style="list-style-type: none"> KS-030A + KS-191Q
<ul style="list-style-type: none"> KS-098A KS-096A + KS-030A 	<ul style="list-style-type: none"> KS-030A + KS-030A 	<ul style="list-style-type: none"> KS-030A + KS-161Q シリーズ KS-171Q シリーズ

■ ベッドサイドレールを使用する場合

<ul style="list-style-type: none"> KS-161Q シリーズ KS-171Q シリーズ 	<ul style="list-style-type: none"> KS-151Q 	<ul style="list-style-type: none"> KS-191Q 	<ul style="list-style-type: none"> KS-161Q シリーズ + KS-161Q シリーズ KS-171Q シリーズ + KS-171Q シリーズ 	<ul style="list-style-type: none"> KS-161Q シリーズ KS-171Q シリーズ + KS-151Q
<ul style="list-style-type: none"> KS-151Q + KS-151Q 	<ul style="list-style-type: none"> KS-151Q + KS-191Q 	<ul style="list-style-type: none"> KS-191Q + KS-161Q シリーズ KS-171Q シリーズ 	<ul style="list-style-type: none"> KS-191Q + KS-191Q 	

■ サイドレール差込口形状に関して

- は適合、×は不適合の組み合わせになります。詳しくは取扱説明書をご確認ください。
- サイドレール差込口の形状により、誤った向きでサイドレールが取り付けできない設計になっています。
- こちらに記載の製品以外の適合につきましては、弊社営業担当者までお問い合わせ下さい。

●ベッドサイドレール(KS-161Q/171Q)の例

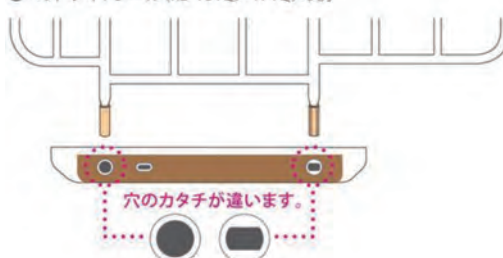



ベッド・ベッド付属品

和夢彩

垂直昇降 2モーター 3モーター ヘッドレスト 樹脂 低床 非課税

床ずれ
防止用具

シーホネス

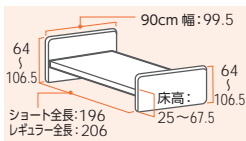
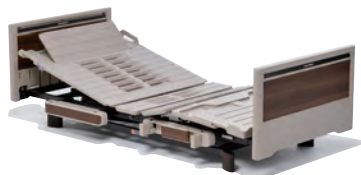

リモコン



2モーター 3モーター

体位
変換器

認知症
老人徘徊
感知機器



ヘッドレスト機能により、頭部だけを30°傾けることができます。



ヘッドレスト機能使用

手すり

商品名	重さ(kg)	商品番号	商品コード	ご利用者負担額(1割)	ご利用者負担額(2割)	ご利用者負担額(3割)	月額レンタル料金
2モーター90cm幅 ショート/レギュラー	87.5	11-6084-0	00167-000197	700 円	1,400円	2,100円	7,000円
3モーター90cm幅 ショート/レギュラー	88	11-6086-0	00167-000195	850 円	1,700円	2,550円	8,500円

歩行
補助杖

サイドレール

※K-190RXは彩のみ 彩 純 凜

シーホネス

歩行器



K-170R

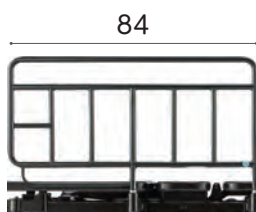

K-173

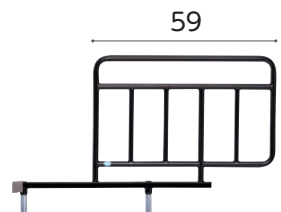

K-190RX

車椅子・
車椅子
付属品

スロープ

商品名/数量	商品番号	商品コード
K-170R 1本	19-5443-1	00167-Z00103
サイズ: 全幅99.5×ボトム面からの高さ (凜) 41cm (純) 38cm (彩) 39.5cm		
ご利用者負担額 (1割)	22 円	(2割) 44円 (3割) 66円
		月額レンタル料金 220円
商品名/数量	商品番号	商品コード
K-173 1本	19-5587-1	00167-Z00091
サイズ: 全幅84×ボトム面からの高さ (凜) 41cm (純) 38cm (彩) 39.5cm		
ご利用者負担額 (1割)	22 円	(2割) 44円 (3割) 66円
		月額レンタル料金 220円

移動用
リフト・
つり具

商品名/数量	商品番号	商品コード
K-190RX 1本	19-5791-1	00167-000202
サイズ: サイドレール部幅59×ボトム面からの高さ39.5cm		
ご利用者負担額 (1割)	22 円	(2割) 44円 (3割) 66円
		月額レンタル料金 220円

介護保険
購入
対象品

回転式アーム介助バー (彩用) K-47R

彩

シーホネス

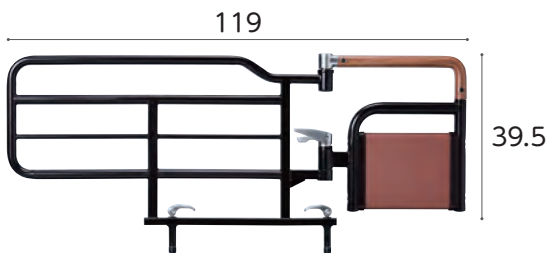

※開閉角度: 最大 150° (15°刻み)

販売品

情報

商品名	商品番号	商品コード
K-47R	19-5919-1	00167-000226
サイズ: 全幅119×ボトム面からの高さ39.5cm アーム開閉角度±150° (15°刻み)		
ご利用者負担額 (1割)	168 円	(2割) 336円 (3割) 504円
		月額レンタル料金 1,680円

回転式アーム介助バー (彩用) K-45R

彩

シーホネス

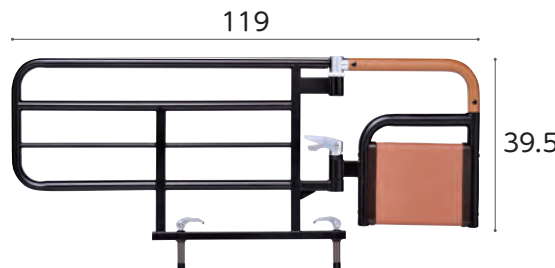

商品名	商品番号	商品コード
K-45R	19-5789-1	00167-000205
サイズ: 全幅119×ボトム面からの高さ39.5cm アーム開閉角度±90° (15°刻み)		
ご利用者負担額 (1割)	102 円	(2割) 204円 (3割) 306円
		月額レンタル料金 1,020円

税込価格で表記しています。(非課税 ※非課税 と表記のない商品に限る) 単位:CM

サービスコード/特殊寝台 介護給付:171003 予防給付:671003/特殊寝台付属品 介護給付:171004 予防給付:671004

ベッド・
ベッド
付属品

昇降式ベッドサイドテーブル PT03-840MB

プラツ



ケア優 ラフィオ ミオレット フォーユー 楽匠 プラス 楽匠 Z

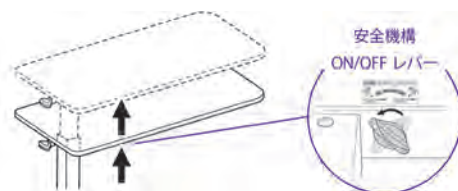

ベッドとの挟み込みリスクに配慮した安全機構を搭載
天板を下から押す力が加わると天板の高さが上がり、ベッドの不意な上昇による身体の挟み込み事故を防止します。

※ラフィオ超低床仕様ではご使用になれません。
※ミオレット・フォーユーと組み合わせる場合、ハイトスペーサーが必要です。
※ミオレット・フォーユーはキャスター装着時はご使用になれません。
※楽匠プラスHタイプは床高が24cm未満、Xタイプは超低床仕様ではご使用になれません。

商品名	商品番号	商品コード
PT03-840MB	19-6711-1	00631-000618
ご利用者負担額 (1割)	250円	月額レンタル料金
	(2割) 500円	2,500円
	(3割) 750円	

床ずれ
防止用具

体位
変換器

認知症
老人徘徊
感知機器

手すり

歩行
補助杖

歩行器

車椅子・
車椅子
付属品

スロープ

移動用
リフト・
つり具

ベッドサイドテーブル ST-136N LO

フランスベッド

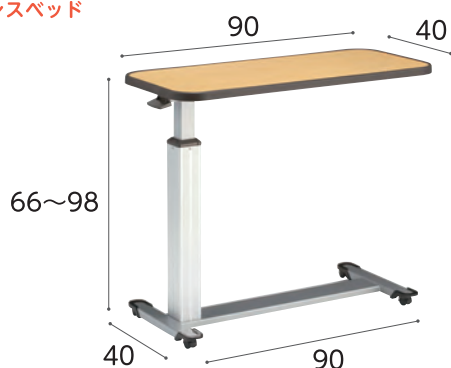

ケア優 ラフィオ ミオレット フォーユー 楽匠 Z 楽匠 S

※ラフィオ超低床仕様ではご使用になれません。
※ミオレット・フォーユー、楽匠 S と組み合わせる場合、ハイトスペーサーが必要です。
※ミオレット・フォーユーはキャスター装着時はご使用になれません。

商品名	商品番号	商品コード
ST-136N LO	19-5399-1	00200-000410
ご利用者負担額 (1割)	306円	月額レンタル料金
	(2割) 612円	3,060円
	(3割) 918円	

ベッドサイドテーブル KF-1920

パラマウントベッド



ケア優 ラフィオ ミオレット フォーユー 楽匠 Z 楽匠 S

※ラフィオ超低床仕様ではご使用になれません。
※ミオレット・フォーユー、楽匠 S と組み合わせる場合、ハイトスペーサーが必要です。
※ミオレット・フォーユーはキャスター装着時はご使用になれません。

商品名	商品番号	商品コード
KF-1920	19-5659-1	00170-000716
ご利用者負担額 (1割)	306円	月額レンタル料金
	(2割) 612円	3,060円
	(3割) 918円	

介護保険
購入
対象品

販売品

情報

ベルトセット付リハビリテーブル KF-840BS

パラマウントベッド



ケア優 ラフィオ ミオレット フォーユー 楽匠 Z 楽匠 S

※ラフィオ超低床仕様ではご使用になれません。
※楽匠 S と組み合わせる場合、ハイトスペーサーが必要です。

商品名	商品番号	商品コード
KF-840BS	19-5234-1	00170-000826
ご利用者負担額 (1割)	306円	月額レンタル料金
	(2割) 612円	3,060円
	(3割) 918円	

オーバーベッドテーブル KF-833LA

パラマウントベッド



ケア優 ラフィオ ミオレット フォーユー 楽匠 Z 楽匠 S

商品名	商品番号	商品コード
KF-833LA	19-0168-1	00170-000315
ご利用者負担額 (1割)	306円	月額レンタル料金
	(2割) 612円	3,060円
	(3割) 918円	



ベッド・ベッド付属品

床ずれ
防止用具

オーバーテーブル (ケア優用) K-135CY

ケア優

シーホネンス

体位
変換器

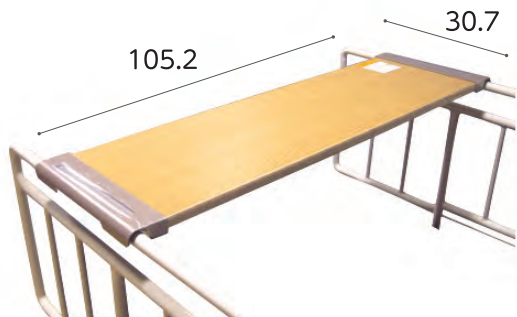

認知症
老人徘徊
感知機器

手すり

商品名	商品番号	商品コード
K-135CY	19-5345-1	00167-Z00083
ご利用者 負担額 (1割)	52円	(2割) 104円 (3割) 156円
月額レンタル料金		520円

歩行
補助杖

オーバーテーブル KQ-060L

楽匠
プラス 楽匠 Z

パラマウントベッド

※ラクラアモーションは
ご使用になれません。

歩行器



車椅子・
車椅子
付属品

スロープ

商品名	商品番号	商品コード
KQ-060L	19-0167-1	00170-000374
ご利用者 負担額 (1割)	52円	(2割) 104円 (3割) 156円
月額レンタル料金		520円

移動用
リフト・
つり具

ケアスライダー (MEMS)

モルテン

より安全でスムーズな移乗をサポートします。

介護保険
購入
対象品

販売品

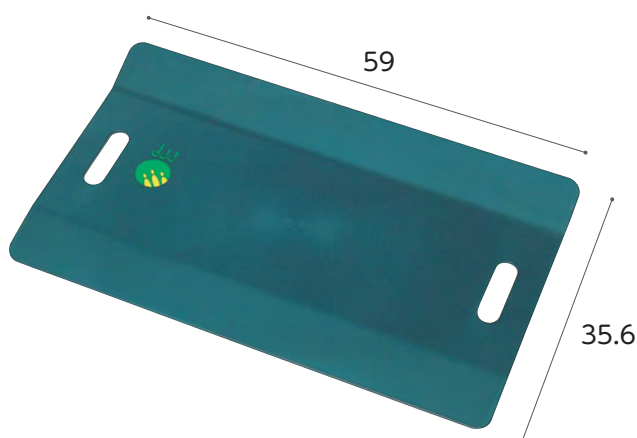

全高0.5cm/耐荷重 130kg

情報

オーバーテーブル PT01-A1

ラフィオ ミオレット
Ⅲ

プラッツ

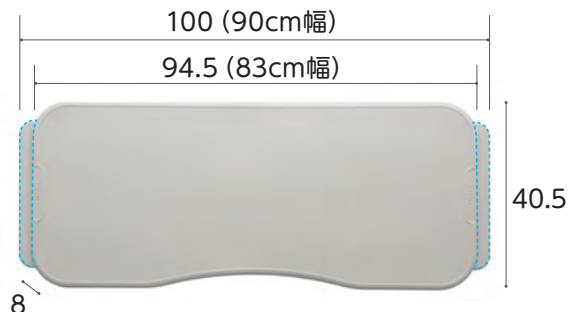

商品名	商品番号	商品コード
PT01-A1	19-6575-1	00631-000590
ご利用者 負担額 (1割)	52円	(2割) 104円 (3割) 156円
月額レンタル料金		520円

テイコブ移乗用介助ベルト AB31

ケア優 ラフィオ ミオレット
Ⅲ

楽匠
プラス 楽匠 Z

幸和製作所

安全にベッドからの移乗介助が出来ます。
安全に介助者の負担を軽減します。
適応胸囲サイズが約60~130cmと
小柄な方から大柄な方まで対応できます。
保管時に便利な吊り下げ用ストラップ付き。
ベルト裏面に滑り止め付き。



商品名	商品番号	商品コード
AB31	19-5519-1	00030-000142
ご利用者 負担額 (1割)	102円	(2割) 204円 (3割) 306円
月額レンタル料金		1,020円

グリーン
ケア ケア優 ラフィオ ミオレット
Ⅲ 楽匠
プラス 楽匠 Z



商品名	商品番号	商品コード
MEMS	19-1301-1	00054-000033
ご利用者 負担額 (1割)	102円	(2割) 204円 (3割) 306円
月額レンタル料金		1,020円

税込価格で表記しています。(**非課税** ※非課税 と表記のない商品に限る) **単位:CM**

サービスコード/特殊寝台 介護給付:171003 予防給付:671003 /特殊寝台付属品 介護給付:171004 予防給付:671004

ベッド・
ベッド
付属品

ベッドサプライ

床ずれ
防止用具

マットレスは、パッドを敷きシーツをかけて使いましょう。

シーツやカバーを使用し、むれにくく清潔な環境をつくりましょう。快適さが増し、床ずれなどの予防にもつながります。また、マットレスやベッドを汗や汚れから守るため、お手入れも楽になります。

体位
変換器

認知症
老人徘徊
感知機器

こまめに交換できるように予備を用意しておく便利です。

手すり

歩行
補助杖

歩行器

車椅子・
車椅子
付属品

スロープ

移動用
リフト・
つり具

介護保険
購入
対象品

販売品

情報

枕カバー

背上げをしても落ちないように工夫されたものをおすすめします。

シーツ

取り付け、取りはずしが簡単なボックスタイプが便利です。また、失禁が心配な方のために防水タイプをおすすめします。

マットレスパッド

やさしい寝心地を好む方にはマットレスパッドを敷きましょう。マットレスの上に敷きふとんをのせると位置が高くなりベッドから降りにくくなる場合があります。

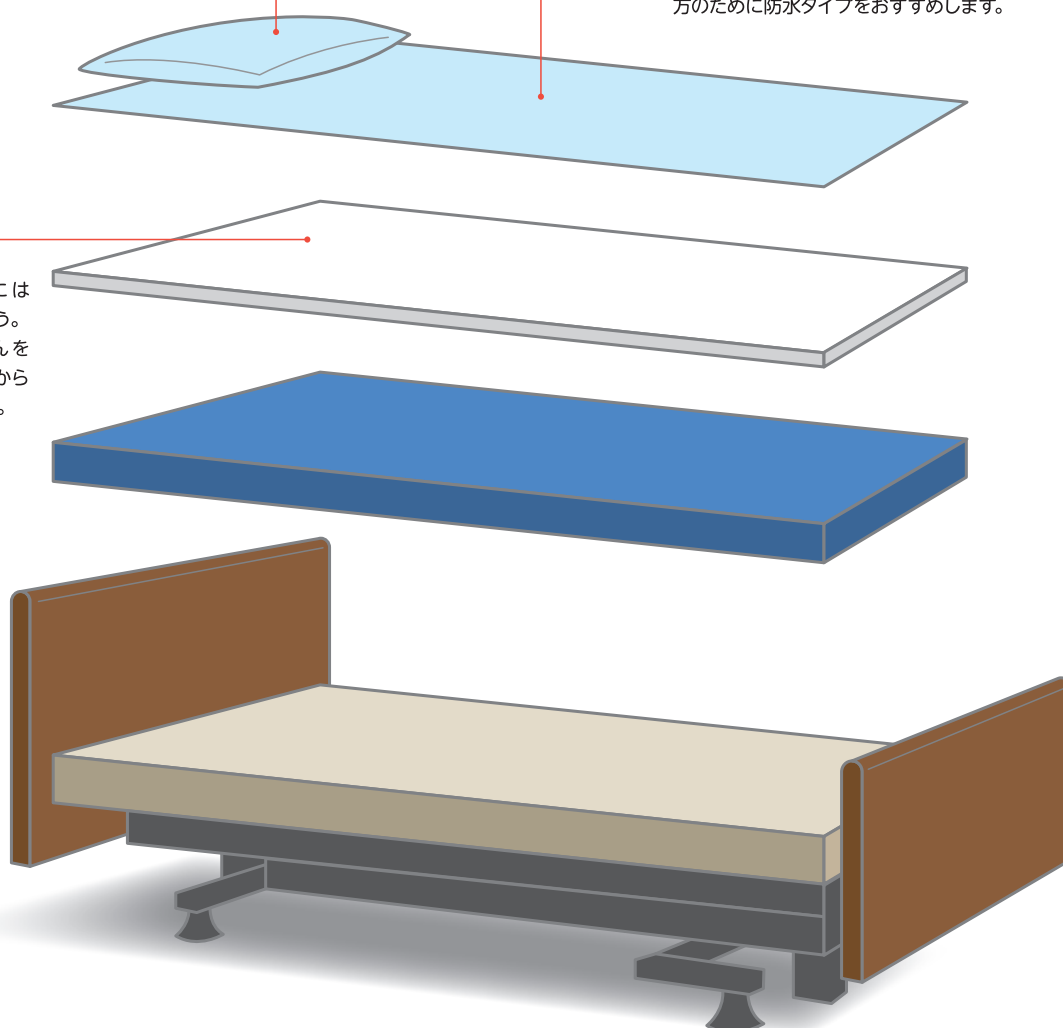



ベッド・ベッド付属品

床ずれ
防止用具

マットレス

マットレスは寝心地と寝返りのしやすさと体圧分散効果を配慮して選ぶようにしましょう。

特に寝返りが困難な方や臀部の筋肉に萎縮（臀部が痩せている）がある方の場合、床ずれのリスクが高くなっていますので、注意をして選ぶ必要があります。

体位
変換器認知症
老人徘徊
感知機器

手すり

歩行
補助杖

歩行器

車椅子・
車椅子
付属品

スロープ

移動用
リフト・
つり具介護保険
購入
対象品

販売品

情報

やわらかめ

しっかり

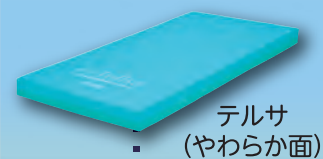
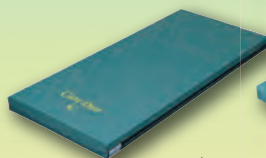
テルサ
(やわらか面)

ケアデュオ

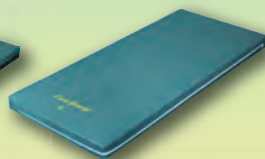
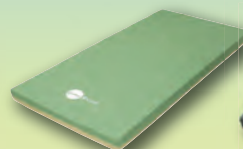
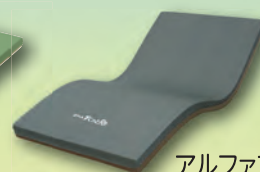
ケアブリーズ
(やわらか面)アルファプラ
すくっと防水アルファプラ
すくっとRe通気

ストレッチフィット

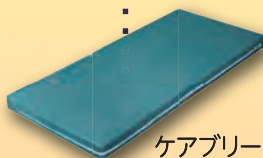
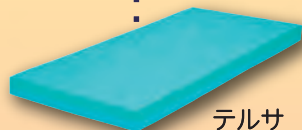
ケアブリーズ
(しっかり面)テルサ
(しっかり面)

ストレッチスリム

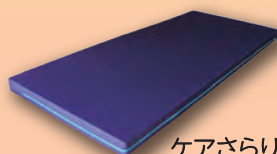

ケアさらり



プレグラー

税込価格で表記しています。(**非課税** ※非課税 と表記のない商品に限る) **単位:CM**

サービスコード/特殊寝台 介護給付: 171003 予防給付: 671003 /特殊寝台付属品 介護給付: 171004 予防給付: 671004

ベッド・
ベッド
付属品

ケアブリーズ

東洋クオリティワン

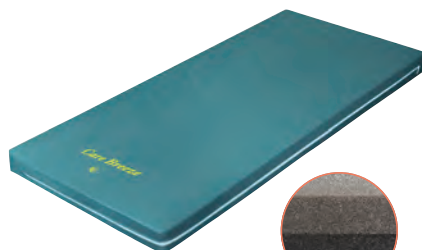

① **選べる寝心地**
やわらかな寝心地の「やわらか」面と身体がしずみこみにくい「しっかり」面のリバーシブル仕様となっております。お好みに合わせてご使用ください。

② **軽くて通気性が良い**
ムレにくいウレタンフォームと、通気カバーの組み合わせでいつも快適にご使用いただけます。カバーは取外して丸洗いができ、衛生的です。



※納入時はカバーにロゴマークが付いている面がやわらかめの面です。

商品名	商品番号	商品コード
90cm幅 レギュラー	12-5846-1	00523-000019
サイズ: 幅 90 × 全長 191 × 厚さ 8cm		
商品名	商品番号	商品コード
90cm幅 ショート	12-5847-1	00523-000019
サイズ: 幅 90 × 全長 181 × 厚さ 8cm		
商品名	商品番号	商品コード
83cm幅 レギュラー	12-5848-1	00523-000019
サイズ: 幅 83 × 全長 191 × 厚さ 8cm		
商品名	商品番号	商品コード
83cm幅 ショート	12-5849-1	00523-000019
サイズ: 幅 83 × 全長 181 × 厚さ 8cm		
材質/カバー: ポリエステル100%、マット: ウレタンフォーム		
ご利用者負担額 (1割)	204 円	(2割) 408 円 (3割) 612 円
月額レンタル料金	2,040 円	

床ずれ
防止用具

体位
変換器

認知症
老人徘徊
感知機器

手すり

ケアデュオ

日本ケアサブライ

お手入れしやすい「防水タイプ」のカバーです。
やさしい寝心地で、かつ端座位をとるときも姿勢が安定します。

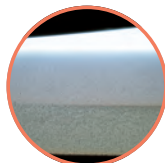

商品名	商品番号	商品コード
90cm幅 レギュラー	12-5642-1	00614-000007
サイズ: 幅 90 × 全長 191 × 厚さ 8cm		
商品名	商品番号	商品コード
90cm幅 ショート	12-5715-1	00614-000007
サイズ: 幅 90 × 全長 181 × 厚さ 8cm		
商品名	商品番号	商品コード
90cm幅 セミロング	12-5755-1	00614-000007
サイズ: 幅 90 × 全長 195 × 厚さ 8cm		
商品名	商品番号	商品コード
83cm幅 レギュラー	12-5643-1	00614-000007
サイズ: 幅 83 × 全長 191 × 厚さ 8cm		
商品名	商品番号	商品コード
83cm幅 ショート	12-5915-1	00614-000007
サイズ: 幅 83 × 全長 181 × 厚さ 8cm		
材質/カバー: 表地 ウレタン合皮、裏地 ウレタンフィルム、マット: ウレタンフォーム		
ご利用者負担額 (1割)	154 円	(2割) 308 円 (3割) 462 円
月額レンタル料金	1,540 円	

歩行
補助杖

歩行者

車椅子・
車椅子
付属品

スロープ

移動用
リフト・
つり具

ケアさらり

日本ケアサブライ

通気性の良いムレにくいマットレスです。「多層構造」の採用により、寝姿勢を水平に保つための適度な硬さとクッション性を実現。安定した寝姿勢や端座位をサポートします。

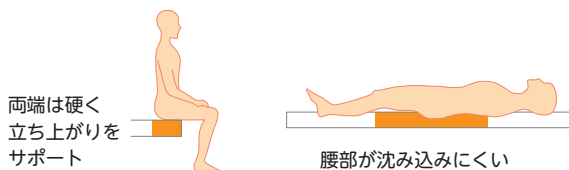
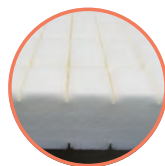
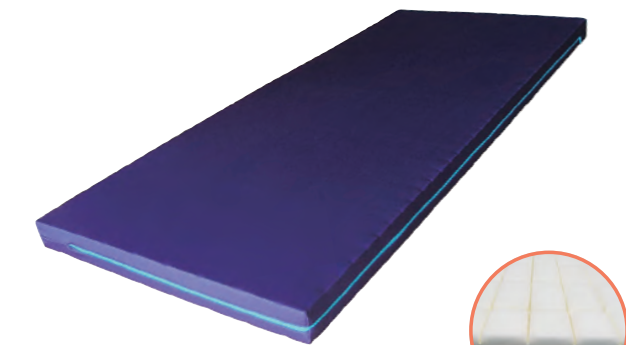

両端は硬く
立ち上がり
をサポート

腰部が沈み込みにくい

商品名	商品番号	商品コード
91cm幅 レギュラー	12-5735-1	00614-000006
サイズ: 幅 91 × 全長 191 × 厚さ 8cm		
商品名	商品番号	商品コード
91cm幅 ショート	12-5737-1	00614-000006
サイズ: 幅 91 × 全長 181 × 厚さ 8cm		
商品名	商品番号	商品コード
83cm幅 レギュラー	12-5736-1	00614-000006
サイズ: 幅 83 × 全長 191 × 厚さ 8cm		
材質/カバー、マット: ポリエステル 抗菌防臭加工、防炎加工のカバー		
ご利用者負担額 (1割)	204 円	(2割) 408 円 (3割) 612 円
月額レンタル料金	2,040 円	

介護保険
購入
対象品

販売品

情報



ベッド・ベッド付属品

アルファプラすくっとRe 通気

床ずれ
防止用具

タイカ

寝返りから立ち上がりまでの一連の動作が安定して行えます。動きやすさと寝心地を両立した体圧分散式マットレスです。

体位
変換器

認知症
老人徘徊
感知機器

手すり

歩行
補助杖



●安定性の高い端部の構造

端座位や立ち上がり時の安定性と介助のしやすさを考え、アクティブエリアは固めのウレタンフォームを使用しています。

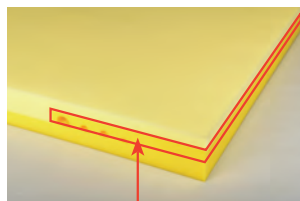

高硬度ウレタンフォームで安定感を確保

●優れた体圧分散性能

上層と中層に使用した柔らかめの高弾性無膜ウレタンフォームによって優れた体圧分散性能を発揮します。療養者にリラックスと、床ずれになる前からの安心をお届けします。



中央部分の柔らかめのウレタンフォームが耐圧分散性能を発揮

歩行者

車椅子・
車椅子
付属品

スロープ

移動用
リフト・
つり具



材質/カバー：ポリエステル、マット：ポリウレタンフォーム

介護保険
購入
対象品

アルファプラすくっと防水

タイカ

撥水/防水カバータイプ。両端に高硬度ウレタンを使用し、立ち上がり、起き上がり動作を助けます。中央部はソフトな寝心地、両端は硬く立ち上がりをサポートします。

販売品

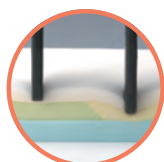

情報

●寝返りをサポート

アクティブエリアに設けた空洞部分が変形し沈み込むことによって寝返りがしやすくなりました。

厚さ
8
cm

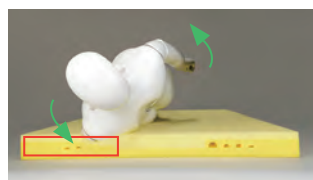
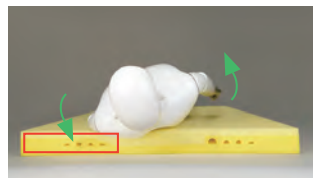

商品名	商品番号	商品コード
91cm幅 レギュラー	12-5986-1	00563-000108
サイズ：幅91×全長191×厚さ8cm		
ご利用者負担額 (1割)	306円	(2割) 612円 (3割) 918円
月額レンタル料金	3,060円	
商品名	商品番号	商品コード
91cm幅 ショート	12-5987-1	00563-000109
サイズ：幅91×長さ180×厚さ8cm		
ご利用者負担額 (1割)	306円	(2割) 612円 (3割) 918円
月額レンタル料金	3,060円	
商品名	商品番号	商品コード
83cm幅 レギュラー	12-5984-1	00563-000106
サイズ：幅83×長さ191×厚さ8cm		
ご利用者負担額 (1割)	306円	(2割) 612円 (3割) 918円
月額レンタル料金	3,060円	
商品名	商品番号	商品コード
83cm幅 ショート	12-5985-1	00563-000107
サイズ：幅83×長さ180×厚さ8cm		
ご利用者負担額 (1割)	306円	(2割) 612円 (3割) 918円
月額レンタル料金	3,060円	

材質/カバー：(表地) ポリエステル、(裏地) ポリウレタン、マット：アルファゲル、ポリウレタンフォーム

厚さ
9
cm

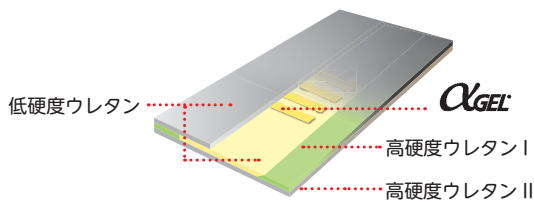

在庫限定品

商品名	商品番号	商品コード
91cm幅 レギュラー	12-5627-1	00563-000024
サイズ：幅91×全長191×厚さ9cm		
ご利用者負担額 (1割)	306円	(2割) 612円 (3割) 918円
月額レンタル料金	3,060円	
商品名	商品番号	商品コード
91cm幅 ショート	12-5628-1	00563-000023
サイズ：幅91×全長180×厚さ9cm		
ご利用者負担額 (1割)	306円	(2割) 612円 (3割) 918円
月額レンタル料金	3,060円	

税込価格で表記しています。(**非課税** ※非課税 と表記のない商品に限る) **単位:CM**

サービスコード/特殊寝台 介護給付:171003 予防給付:671003/特殊寝台付属品 介護給付:171004 予防給付:671004

ベッド・
ベッド
付属品

テルサ 防水タイプ

モルテン

厚さ
12
cm

- 従来の標準マットレスより厚みをもたせることで、体圧分散性能と質感が向上
- 体全体を優しくつつみ込む【やわらか面】と、体の沈み込みをおさえ寝返りのしやすい【しっかり面】の異なる質感を選ぶことが可能(リバーシブル)



【やわらか面/スリット形状】

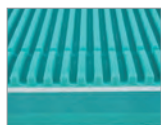

【しっかり面/フラット形状】

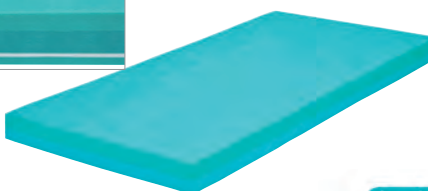

●マットレス内部は3つのインナーマットから構成されており、【やわらか面】と【しっかり面】を部分的に組み合わせ、異なる質感を選ぶことが可能。(部分交換)

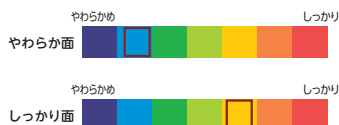
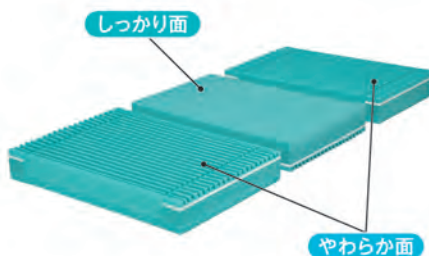

材質/マット:ウレタンフォーム・ポリエステル繊維、カバー:ウレタン合皮(アウトター)・ポリエステル(インナー)

商品名	商品番号	商品コード
91cm幅 レギュラー	12-5952-1	00054-000204

サイズ:幅91×全長191×厚さ12cm

ご利用者負担額 (1割)	(2割)	(3割)	月額レンタル料金
256円	512円	768円	2,560円

商品名	商品番号	商品コード
91cm幅 ショート	12-5954-1	00054-000207

サイズ:幅91×全長180×厚さ12cm

ご利用者負担額 (1割)	(2割)	(3割)	月額レンタル料金
256円	512円	768円	2,560円

商品名	商品番号	商品コード
83cm幅 レギュラー	12-5953-1	00054-000203

サイズ:幅83×全長191×厚さ12cm

ご利用者負担額 (1割)	(2割)	(3割)	月額レンタル料金
256円	512円	768円	2,560円

商品名	商品番号	商品コード
83cm幅 ショート	12-5955-1	00054-000206

サイズ:幅83×全長180×厚さ12cm

ご利用者負担額 (1割)	(2割)	(3割)	月額レンタル料金
256円	512円	768円	2,560円

床ずれ
防止用具

体位
変換器

認知症
老人徘徊
感知機器

手すり

歩行
補助杖

歩行者

車椅子・
車椅子
付属品

スロープ

移動用
リフト・
つり具

ソフィア 防水タイプ

モルテン

より衛生的に、より快適な眠りに誘う体圧分散式マットレス

厚さ
10
cm

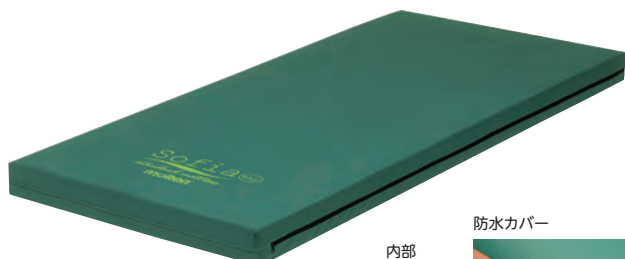

材質/マット:ウレタンフォーム
カバー:ウレタン合皮(制菌加工)

商品名	商品番号	商品コード
91cm幅 レギュラー	12-5607-1	00054-000308

サイズ:幅91×全長191×厚さ10cm

ご利用者負担額 (1割)	(2割)	(3割)	月額レンタル料金
260円	520円	780円	2,600円

商品名	商品番号	商品コード
91cm幅 ショート	12-5708-1	00054-000309

サイズ:幅91×全長180×厚さ10cm

ご利用者負担額 (1割)	(2割)	(3割)	月額レンタル料金
260円	520円	780円	2,600円

商品名	商品番号	商品コード
83cm幅 レギュラー	12-5606-1	00054-000306

サイズ:幅83×全長191×厚さ10cm

ご利用者負担額 (1割)	(2割)	(3割)	月額レンタル料金
260円	520円	780円	2,600円

商品名	商品番号	商品コード
83cm幅 ショート	12-5707-1	00054-000307

サイズ:幅83×全長180×厚さ10cm

ご利用者負担額 (1割)	(2割)	(3割)	月額レンタル料金
260円	520円	780円	2,600円

介護保険
購入
対象品

販売品

情報